

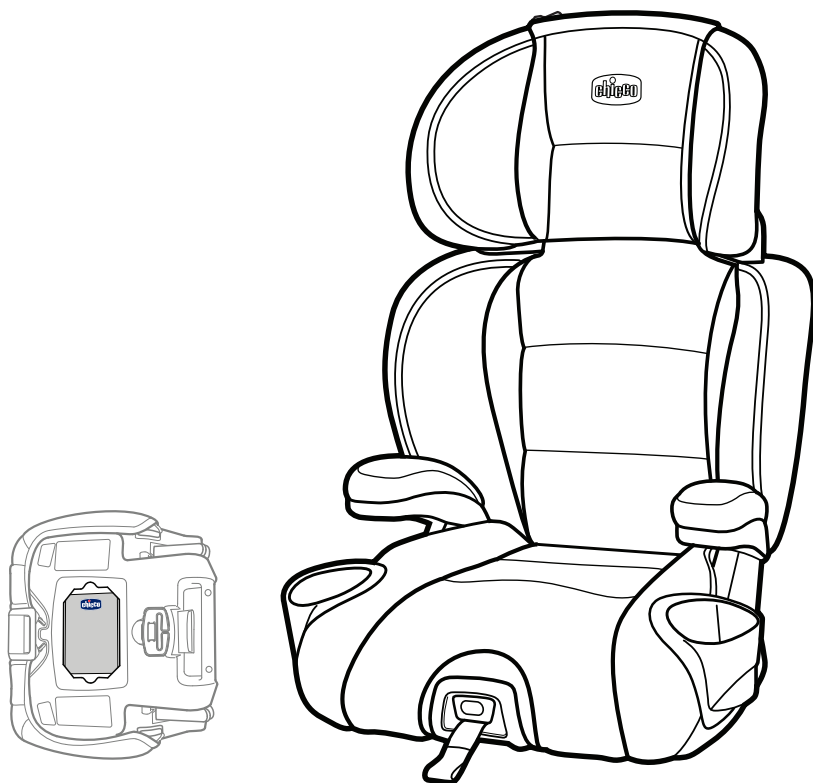

בוסטר KidFit® Plus

הוראות שימוש וטיפול



משוקק ע"י **דורון**

היצרן: Chicco Artsana S.P.A, סין.

שם דגם יצרן: KidFit® Plus

היבואן: דורון יבוא ויצוא בע"מ, א.ת. ג'וליס

ח.פ. 511345241 טל': 04-9966333 www.davron.co.il

חשוב: שמרו לשימוש עתידי קראו בקפידה!

יש לקרוא בעיון את ההוראות שלהלן לפני השימוש,
ולשמור עליהן לצורך התייחסות בעתיד.
אי קיום הוראות אלה עלול לסכן את הילד.

אזהרה: מיועד לילד ממשקל 18 ק"ג ועד 50 ק"ג,

בגובה של 97-145 ס"מ וגיל מינימום 4 שנים.

מ- 18 ק"ג ועד 45.3 ק"ג - במצב בוסטר עם משענת גב.

מ- 18 ק"ג ועד 50 ק"ג - במצב בוסטר ללא משענת גב.

אזהרה: המושב האחורי הוא המומלץ ביותר להנחת כיסא

הבטיחות וביחוד המושב האמצעי מאחור (אם הוא כולל

3 נקודות חגירה).

אזהרה: אין להניח את הכיסא במושב עם כרית אויר פעילה.

אזהרה: יש לסלק את כל אריזות הניילון על מנת למנוע חנק.

אזהרה: אין להשאיר את הילד/ה ללא השגחה.

אזהרה: בזמן הרכבה/ התאמת המוצר יש לוודא שחלקים נייזים לא

יבואו במגע עם הילד/ה.

אזהרה: השימוש במושב הבטיחות מיועד למושב בעל 3 נק' חגירה.

אזהרה: אין להושיב יותר מילד/ה אחד/ת במושב.

אזהרה: לאחר שהמושב היה חשוף לשמש, יש לוודא שחלקי

הפלסטיק/ המתכת לא חמים מדי, ורק אז להושיב את

הילד/ה.

אזהרה: אין להשתמש במושב הבטיחות כאשר חגורות הבטיחות של

הרכב לא תקינות (קרועות, חסרות וכו').

אזהרה: אין לשנות ולהוסיף אביזרים למושב, שלא אושרו ע"י היצרן.

אזהרה: אין להשאיר דברים רופפים ברכב. בזמן בלימה/תאונה

חפצים אלה ישתחררו ויסכנו את נוסעי הרכב.

אזהרה: יש להלביש את הילד בבגדים מתאימים שלא יפריעו לחגירתו

בחגורת הבטיחות, אין להניח שמיכה מתחת לחגורת הבטיחות.
 אין להניח חפצים כבדים על המושב בזמן אחסנתו.
 לאחר תאונה, אין להשתמש במושב הבטיחות.
 ניתן להחליף את הריפוד, אך יש להחליפו רק בריפוד של
 היצרן. אין להשתמש בכיסא ללא ריפוד.

אזהרה:
אזהרה:
אזהרה:

ילדים מתעייפים מהר או מאבדים את סבלנותם מנסיעות
 ארוכות, רצוי לעצור להתרעננות במקום בטוח ולהמשיך
 בנסיעה בטוחה ושקטה.

אזהרה:

בהתאם לסטטיסטיקה על תאונות הדרכים, המושבים
 האחוריים ברכב, באופן כללי, בטוחים יותר מהמושבים
 הקדמיים. עקב כך, מומלץ להתאים את מושב הילד למושב
 האחורי ברכב. מרכז המושב האחורי ברכב בפרט, הוא
 הבטוח ביותר, אם הוא מצויד ב-3 נקודות חגירה.

אזהרה:

סוגי התקנת הבוסטר:

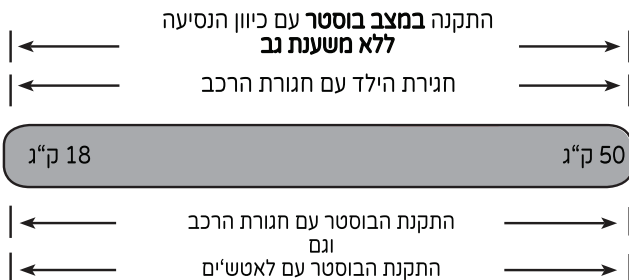
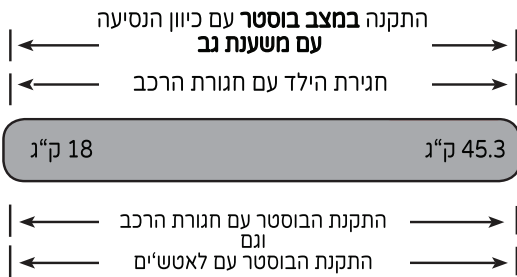

היכרות עם הבוסטר:

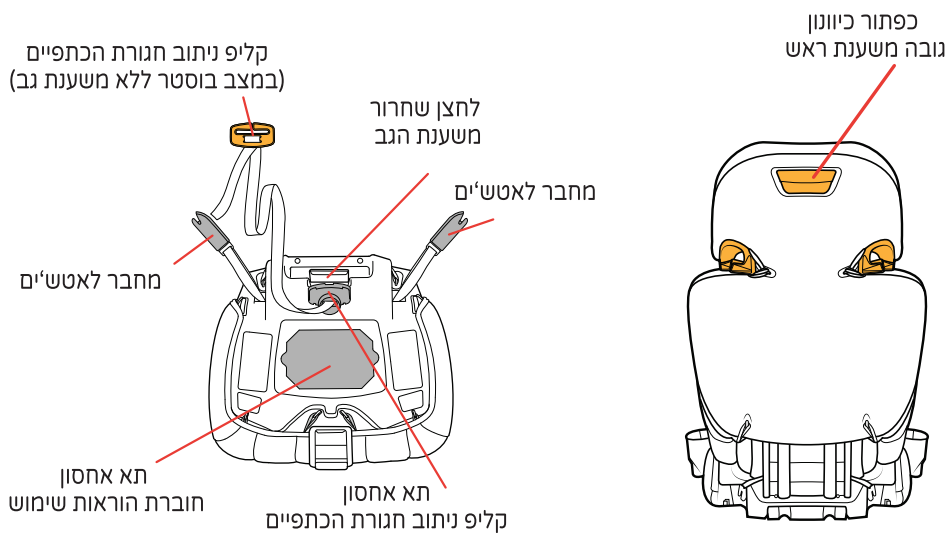
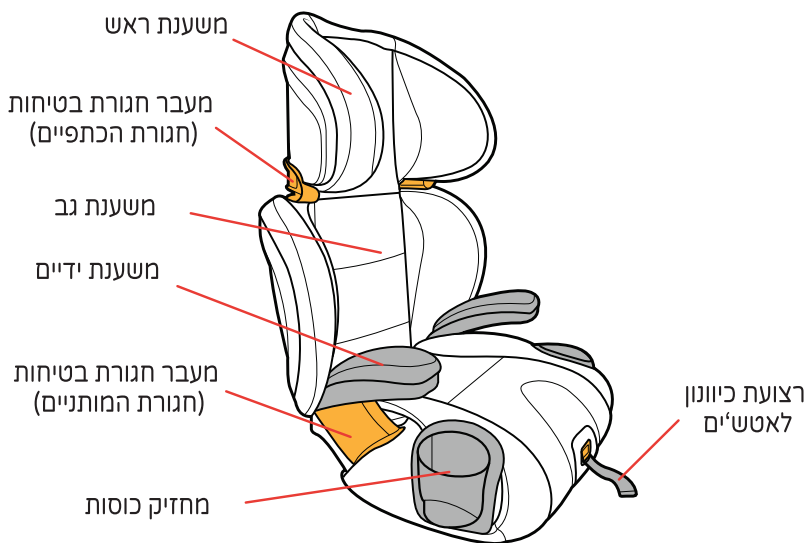

דגשים לגבי התקנת הבוסטר:

השימוש בבוסטר עם משענת נב מיועד לילדים מגיל 4 שנים:

במשקל בין 18 עד 45.3 ק"ג | בגובה של בין 97-145 ס"מ.

השימוש בבוסטר ללא משענת נב לילדים מגיל 4 שנים:

במשקל בין 18 עד 50 ק"ג | בגובה של בין 97-145 ס"מ.

אזהרה: יש להשתמש תמיד בחגורת המותניים וחגורת הכתפיים!
אזהרה: על הבוסטר להיות מותקן עם כיוון הנסיעה במושב האחורי.
אזהרה: יש לוודא כי חגורות הבטיחות ישרות ואינן מסובבות ויושבות

באופן נוח ובטיחותי על גוף ילדכם.

אזהרה: וודאו כי חגורת המותניים מונחת נכון על גוף ילדכם ושהיא עוברת דרך המעבר המיועד לבוסטר בקדמת משענת היד של הבוסטר.

אזהרה: אין לחגור את החגורות בעוד שהן ממוקמות מתחת לבית השחי של ילדכם או מאחורי הגב. על חגורת הכתפיים לעבור מעל הכתף, באופן אלכסוני בין הצוואר לקצה הכתף של ילדכם. ועל חגורת המותניים להיות על מותני ילדכם.

אזהרה: אין להשתמש בבוסטר במידה וילדכם לא מסוגל לשבת רגוע עם חגורות הרכב מבלי למשוך אותם או לערער את בטיחותם.

מיקום כיסא הבטיחות ברכב:

אין להתקין את מושב הבטיחות במקומות המסומנים.

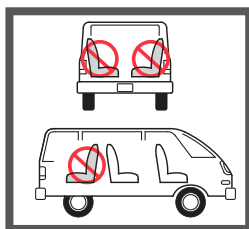

מושב רכב צידי או מושב רכב הפונה נגד כיוון הנסיעה.

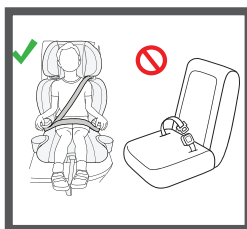

אין להשתמש רק בחגורת מותניים. **חובה** לחגור גם בחגורת הכתפיים.



כרית אויר פעילה.

ישנם שלושה סוגי חגורות איתן אסור להתקין

את הבוסטר:

1. חגורות אוטמטיות
2. חגורות המחוברות לדלתות הרכב
3. מושב בעל חגורת מותניים בלבד.

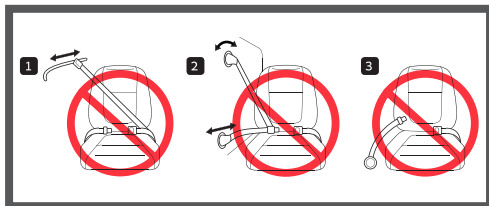

הרכבת הבוסטר:

אזהרה: אין להשתמש בבוסטר כאשר משענות הידיים אינן מחוברות.

תחילה יש לחבר את מחזיקי הכוסות למקומם.

יש להתאים את מחזיק הכוסות לצד הנכון לפי הסימון שמאל L או ימין R, יש לוודא כי החלק הפנימי של מחזיק הכוסות מושחל נכון על גבי המסילה בבוסטר (כמתואר באיור).



כעת יש לחבר את משענות הידיים. הכנס את משענות הידיים לחלק התחתון של הבוסטר (כמתואר באיור) ולחץ בחוזקה עד הישמע "קליק" הנעילה. יש למשוך ולוודא כי המשענות מחוברות ומאובטחות במקומן.

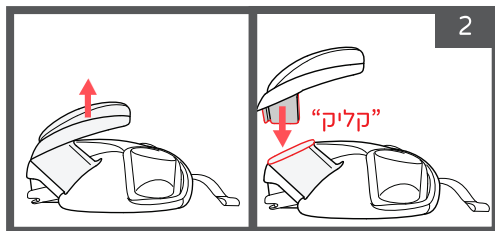

חבר את משענת הגב לתחתית הבוסטר על ידי הלבשת הוו על גבי המוט שבתחתית מושב הבוסטר (כמתואר באיור).

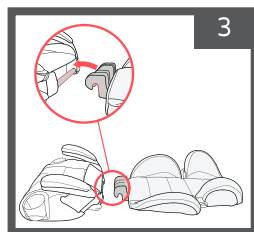

השחל את רצועת הבד בין ריפוד מושב הבוסטר והשלדה של משענת גב הבוסטר. יש לוודא כי רצועת הבד מיושרת ויושבת באופן חלק על גבי משענת הגב. יש להרים את משענת הגב כלפי מעלה, ולמקם במצב זקוף, עד הישמע "קליק" הנעילה.

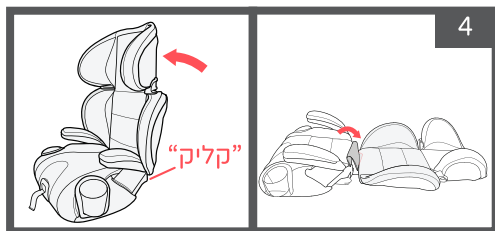

כיווןן משענת הגב:

משענת הגב בעלת 10 מצבי גובה המאפשרים לבוסטר לגדול עם ילדך. יש לוודא כי ראש ילדכם נמצא בגובה המתאים לגובה ומשענת הראש וכי חגורת הכתפיים ממוקמת נכון מעל כתפו של ילדך.

על מנת להרים/ להוריד את משענת הגב יש לאחוז במרכז מושב הבוסטר ביד אחת, תוך כדי לחיצה על לחצן הכווןן של משענת הגב, שממוקם בראש המשענת.

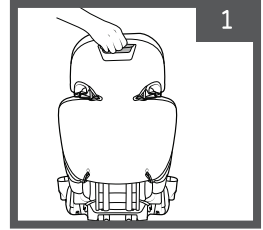

הרם/ הורד את גובה המשענת בהתאם לגובה ילדכם, לאחר כווןן המשענת לגובה הרצוי יש לשחרר את לחצן הכווןן ולהרים / להוריד קלות את משענת הגב עד הישמע "קליק" הנעילה אשר מסמן כי היא נעולה במקומה.

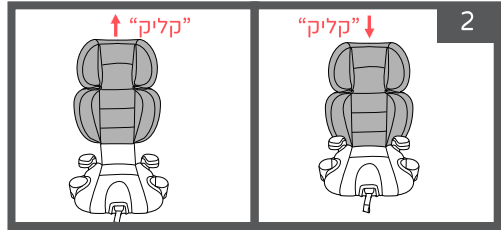

התקנה במצב בוסטר עם משענת גב:

ילידים במשקל 18 ק"ג ועד 45.3 ק"ג | בגובה של 97-145 ס"מ | גיל מינימום 4 שנים.

הנח את הבוסטר על המושב האחורי של הרכב במצב עם כיוון הנסיעה במצב הזקוף ביותר.

יש לוודא לפני ההתקנה כי מושב הרכב מצוייד בחגורת כתפיים ומותניים. דחוף את משענת הבוסטר לכיוון מושב הרכב על מנת לכוון אותו למצב הזקוף ביותר. בסיס כיסא הבטיחות צריך לשבת ישר ככל האפשר על מושב הרכב.

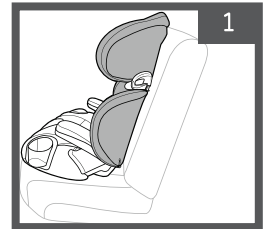

יש לוודא שלא נוצר מרווח בין בסיס הכיסא לבין מושב הרכב. על משענת הראש של מושב הרכב להיות ישרה ולא נטויה. במידה ומשענת הראש נטה פנימה ויוצרת מרווח בין משענת גב הבוסטר ולמושב הרכב, יש להרים או להסיר את משענת הראש של מושב הרכב. אחרת ייוצר מצב שעלול לערער את יציבות הכיסא ולסכן את ילדכם.

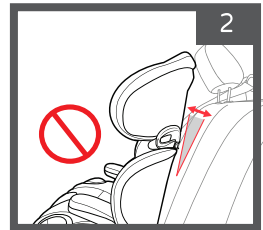

במידה ולא ניתן להרים את משענת הראש של מושב הרכב, ניתן להתקין כבוסטר ללא משענת הגב, ראה עמ' 9 במדריך זה.

באפשרותך לאבטח את התקנת הבוסטר באמצעות לאטש'ים. יש לוודא תמיד כי הילד חגור באמצעות חגורת הבטיחות של הרכב.

יש לוודא לפני שימוש כי מחברי הלאטש'ים אינם מפריעים לחגורות הרכב. במידה ומחברי הלאטש'ים מפריעים, או במיקום הכיסא אין עוגן למחברי לאטש'ים יש לאחסן אותם.

במידה ואינך משתמש בלאטש'ים - יש לאחסנם, ולדלג לסעיף 'חגירת הילד במצב בוסטר עם משענת גב באמצעות חגורות הבטיחות' - עמ' 7 בחוברת.

אזהרה: רצועות הלאטש'ים נועדו לשימוש ביחד עם חגורת הרכב, יש לוודא שמניחים את הבוסטר בין עוגני הלאטש'ים במושב הרכב.

חבר את הרצועות לעוגני הלאטש'ים הנמוכים ברכב.

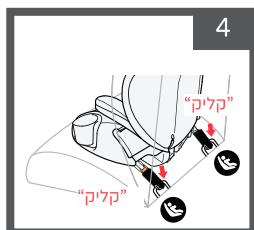

יש לשחרר את רצועות הלאטש'ים ממקום אחסונן. לחץ על הכפתור בחזית הבוסטר, משוך והוצא את שתי מחברי רצועות הלאטש'ים.

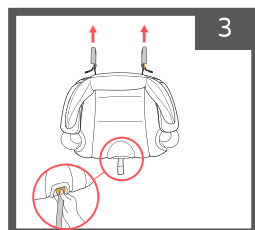

הדק את רצועת הלאטש'ים. לחץ בחוזקה במרכז הבוסטר משוך את הרצועה בחזית הבוסטר, תוך כדי לחיצה על הבוסטר על מנת להדק אותו על מושב הרכב.

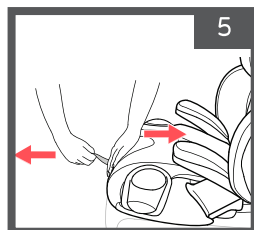

חגירת הילד במצב בוסטר עם משענת גב באמצעות חגורות הבטיחות:

אזהרה: יש להשתמש תמיד בחגורת כתפיים ומותניים!
אזהרה: יש לוודא כי חגורות הבטיחות ישרות ואינן מסובבות, ויושבות באופן נוח ובטיחותי על גוף ילדכם.

אזהרה: אין לחגור את החגורות בעוד שהן ממוקמות מתחת לבית השחי של ילדכם או מאחורי הגב. על חגורת הכתף לעבור מעל הכתף, באופן אלכסוני בין הצוואר לקצה הכתף של ילדכם. ועל חגורת המותניים להיות על מותני ילדכם.

אזהרה: יש לוודא כי אוזני הילד לא יעברו את הנקודה הגבוהה ביותר של משענת גב הבוסטר.

יש להושיב את ילדכם במושב הבוסטר, כשגבו צמוד עד כמה שאפשר למשענת גב הבוסטר.

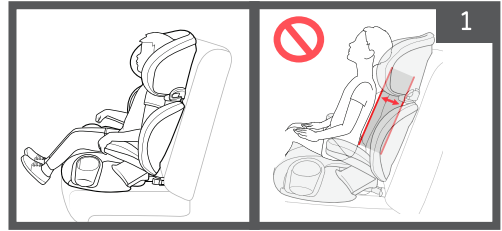

יש לוודא כי מעברי חגורת הבטיחות ממוקמים בגובה כתפי הילד או מעט מעליהן. יש לוודא כי חגורת הכתפיים מהודקת, ממוקמת על כתפי ילדך, בין הצוואר לקצה הכתפיים ועוברת באופן אלכסוני על חזהו. יש לוודא כי חגורת המותניים ממוקמת על מותני הילד, מתחת לגובה הירכיים.

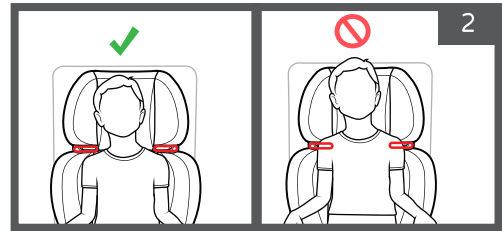

במידה וחגורת הכתפיים אינה מונחת באופן הנכון יש להוריד או להרים את משענת הגב של הבוסטר כך שהיא תתאים לגובה ילדכם, אוזני ילדכם לא יעברו את הנקודה הגבוהה ביותר של משענת גב הבוסטר.

יש לוודא שרצועת המותניים עוברת מתחת למשענת היד, ומונחת באופן הדוק על הירכיים ומנותבת דרך משענת היד השנייה הקרובה לאבזם הנעילה. חגורת הכתפיים חייבת לעבור מתחת למשענת היד. כעת נעל את חגורת הבטיחות.

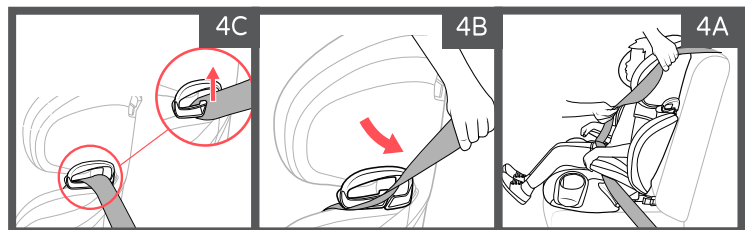
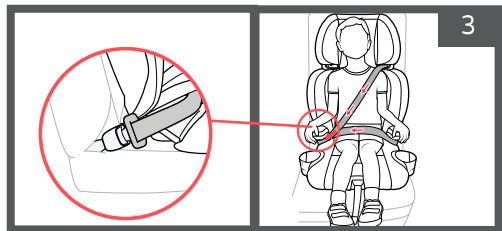

יש להשחיל את חגורת הכתפיים דרך מעבר החגורה (כתום) שנמצא בצד משענת הראש (4A), יש לוודא כי החגורה נמצאת מתחת לקליפס מעבר החגורה (4B, 4C). יש לוודא כי חגורות הבטיחות ישירות ואינן מסובבות, וישובות באופן נוח ובטיחותי על גוף ילדכם.

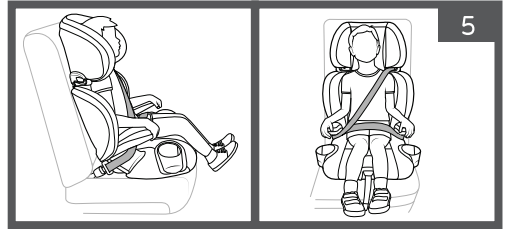

- יש לוודא כי ילדך חגור כראוי (כמתואר באיור)
- יש לשים לב שהחגורה לא מונחת על הצוואר, הראש והפנים של הילד
- יש לוודא שגובה משענת הראש מתאים לגובה הילד, במידה וחגורת הכתף קרובה מדי לצוואר הילד, יש להנמיך את משענת הראש
- יש לוודא כי החגורה עוברת דרך מעבר החגורה בכיסא
- יש לוודא שרצועת המותניים ורצועת הכתף עוברות מתחת למשענות היד

התקנה במצב בוסטר ללא משענת גב:

ילידים במשקל 18 ק"ג ועד 50 ק"ג | בגובה של 97-145 ס"מ | גיל מינימום 4 שנים.

תחילה יש להסיר את משענת הגב. להסרת משענת הגב - הפוך את הבוסטר ולחץ על לחצן השחרור של משענת גב הבוסטר (שממוקם בחלק התחתון של משענת גב הבוסטר).

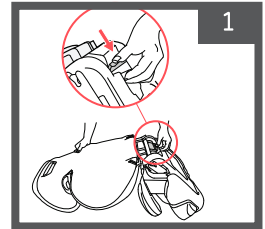

הזז את משענת הגב (2A) והסר אותה מחלקו התחתון של הבוסטר (2B).

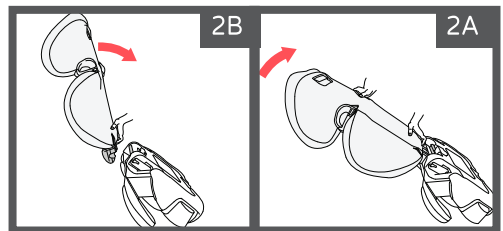

הכנס את שארית הבד בין כיסוי המושב למושב הבוסטר.

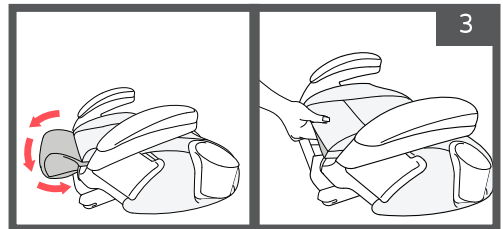

השימוש בקליפ ניתוב חגורת הכתפיים.

קליפ ניתוב חגורת הכתפיים מסייע למקם את חגורת הכתפיים במקום הנכון על כתפי הילד. יש להסיר את קליפ ניתוב החגורה והרצועה שמאוחסנים בתחתית מושב הבוסטר.

לתשומת ליבך: יש להשתמש בקליפ ניתוב חגורה רק **מצב התקנה של בוסטר ללא משענת גב.**

הנח את בסיס הבוסטר על מושב הרכב.

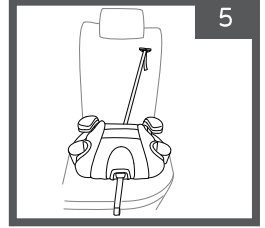
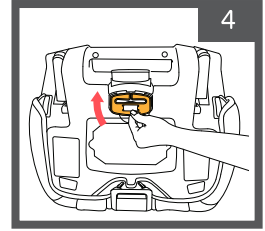

באפשרותך לאבטח את התקנת הבוסטר באמצעות לאטש'ים. **יש לוודא תמיד כי הילד חגור באמצעות חגורת הבטיחות של הרכב.**

יש לוודא לפני שימוש כי מחברי הלאטש'ים אינם מפריעים לחגורות הרכב. במידה ומחברי הלאטש'ים מפריעים, או במיקום הכיסא אין עוגן למחברי לאטש'ים יש לאחסן אותם.

במידה ואינך משתמש בלאטש'ים - יש לאחסנם, ודלג לסעיף 'חגירת הילד במצב בוסטר ללא משענת גב באמצעות חגורות הבטיחות' - עמ' 11 בחוברת.

אזהרה:

רצועות הלאטש'ים נועדו לשימוש ביחד עם חגורת הרכב, יש לוודא שמניחים את הבוסטר בין עוגני הלאטש'ים במושב הרכב.

יש לשחרר את רצועות הלאטש'ים ממקום אחסונן.

לחץ על הכפתור בחזית הבוסטר, משוך והוצא את שתי מחברי רצועות הלאטש'ים.

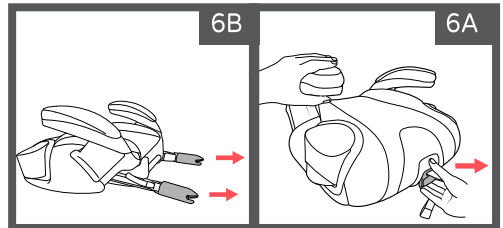

יש לחבר את הרצועות לעוגני הלאטש'ים הנמוכים ברכב.

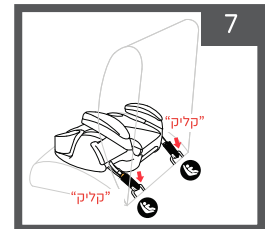

הדק את רצועת הלאטש'ים. לחץ בחוזקה במרכז הבוסטר משוך את הרצועה בחזית הבוסטר, תוך כדי לחיצה על הבוסטר על מנת להדק אותו על מושב הרכב.

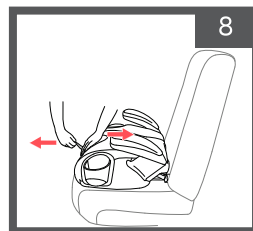

חגירת הילד במצב בוסטר ללא משענת גב באמצעות חגורות הבטיחות

אזהרה: חגורת המותניים צריכה לעבור מתחת לשתי משענות הידיים בעוד חגורת הכתפיים צריכה לעבור מתחת למשענת היד הקרובה לאבזם החגירה בלבד.

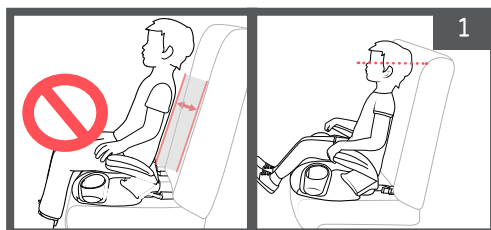

יש להניח את הבוסטר על מושב הרכב ולהושיב את ילדכם. יש לוודא כי גב ילדכם שעון וצמוד עד כמה שאפשר למשענת גב הרכב.

יש לוודא כי קו האוזניים של ילדך אינו עובר את הנקודה הגבוהה ביותר של משענת הגב של מושב הרכב. במידה וקו האוזניים גבוה יותר יש להשתמש בבוסטר עם משענת הגב.

יש לוודא שחגורת המותניים עוברת מתחת למשענת היד, ומונחת באופן הדוק על הירכיים ומנותבת דרך משענת היד השנייה הקרובה לאבזם הנעילה. חגורת הכתפיים חייבת לעבור מתחת למשענת היד. כעת נעל את חגורת הבטיחות.

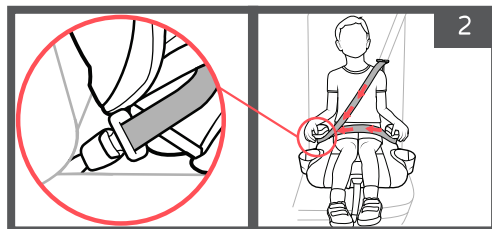

על מנת לכוונן את קליפ ניתוב חגורת הכתפיים יש למשוך את הקליפ כלפי מעלה / מטה ולמקם אותו כך שיהיה מעל כתף ילדכם.

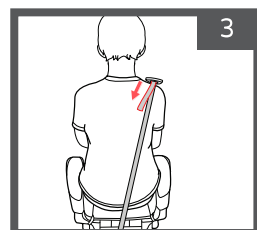

יש להעביר את חגורת הכתפיים דרך קליפ ניתוב החגורה. יש לוודא כי הקליפ ממקומם על כתפו של הילד (כמתואר באיור) במידת הצורך יש לכוון מחדש את מיקום הקליפ ולוודא כי חגורת הבטיחות ישרות ואינן מסובבות, ויושבות באופן נוח ובטיחותי על גוף ילדכם.

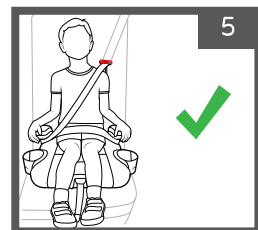
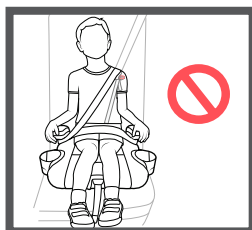
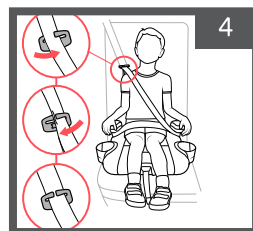

חשוב מאוד להקפיד על חגירה נכונה (כמתואר איור). יש לבדוק שכל החיבורים מותאמים, וחגורת הבטיחות מחוברת נכון, הדוקה ולא מסובבת.

לתשומת ליבך: יש להשתמש בקליפ ניתוב החגורה עד אשר חגורת הבטיחות מונחת באופן טבעי על במרכז כתפי ילדך בצורה אלכסונית ובטוחה.

חגירת הילד במושב הרכב - בדוק את עצמך!

אזהרה: יש לבדוק תמיד שחגורת הבטיחות ברכב מצויינת באבזם נעילה.

אזהרה: אין להשתמש במעילים ושמיכות מתחת לחגורת הבטיחות,

אין להניח דבר בין הילד לבין הבוסטר, הדברים עלולים להפריע לחגירה נכונה, בכך שחגורת הבטיחות לא תהיה מהודקת היטב על ילדך, ולהוות סכנה במקרה של תאונה. אם יש צורך, הנח שמיכה על ילדך מעל חגורת הבטיחות.

- יש לוודא כי חגורת הבטיחות ישרה ואינה מסובבת
- יש לוודא שחגורת הכתפיים מונחת במרכז, בין הצוואר לקצה הכתף ויושבת באופן נוח ובטיחותי על גוף ילדכם
- מעברי החגורה אמורים להיות בגובה כתפי הילד או מעט מעליהן. במקרה הצורך יש להרים/להוריד את משענת הראש

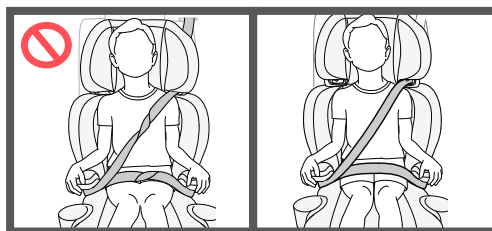

יש לוודא שהילד יושב יציב בבוסטר, ואינו מחליק מהבוסטר קדימה או אחורה.

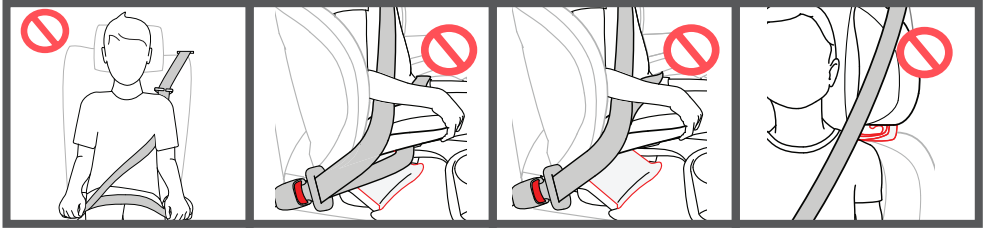
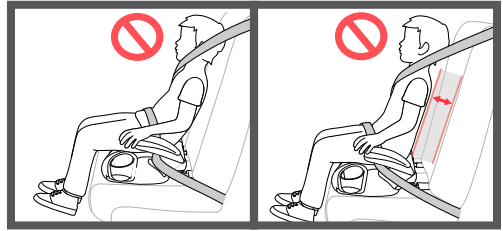

יש להשתמש בבוסטר ובחגורת הבטיחות רק לפי הוראות שימוש במדריך זה, אין להשתמש באופן אחר מהמוצג במדריך זה.

התקנת הבוסטר במושב הרכב - בדוק את עצמך!

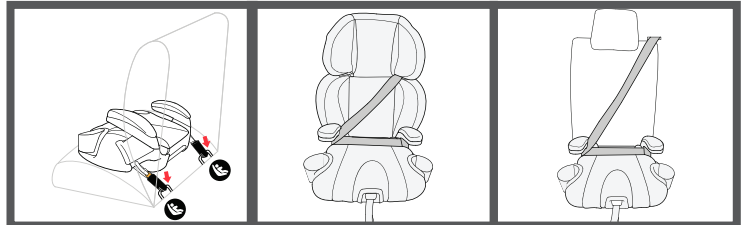

יש לאבטח את מושב הבוסטר במקומו גם כאשר לא יושבים בו, בעזרת חגורת הבטיחות או בעזרת הלאטש'ים, על מנת למנוע פגיעה ופציעה בעת עצירה פתאומית או תאונה. **לתשומת ליבך: הלאטש'ים מיועדים אך ורק לקבוע הבוסטר ומעניקים לו יציבות ועגינה נוספת.** הם אינם מהווים מנגנון בטיחות עבור ילדכם בתוך הבוסטר. על מנת לאבטח את ילדכם בתוך הבוסטר יש תמיד להשתמש בחגורות הבטיחות.

מחזיק כוסות

להסרת מחזיק הכוסות יש ללחוץ על לחצן השחרור בתחתית מושב הבוסטר.

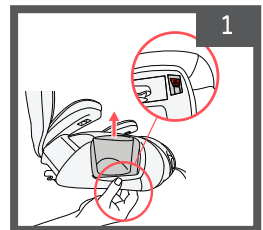

ניתן לקפל את מחזיק הכוסות פנימה, ובכך לאפשר מקום למושב בטיחות נוסף.

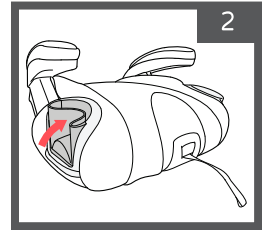

אזהרה: אין להניח כוס/בקבוק עם נוזל חם במחזיק הכוסות, זה עלול להישפך ולגרום לכוויות. יש להשתמש במיכל פלסטיק בלבד, לא זכוכית או מתכת. אין להניח חפצים חדים במחזיק הכוסות, הדבר עלול לגרום לפציעה וחבלה בילדך.

פתיחת רצועות הלאטש'ים:

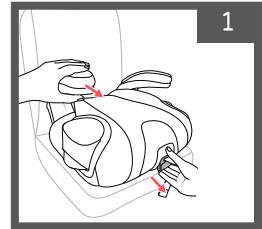
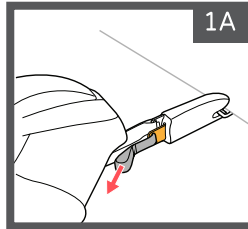

כדי לשחרר את מחברי הלאטש'ים ולהסיר את מושב הבוסטר, יש למשוך בחוזקה את ידית השחרור של הלאטש'ים באותו הזמן למשוך את מושב הבוסטר ממושב הרכב (איור 1). לאחר מכן יש למשוך ולהדק את רצועת הכוונון הלאטש'ים ולאחסן את מחברי הלאטש'ים במקומם.

בנוסף אפשר לשחרר את מחברי הלאטש'ים על ידי משיכת הלולאות שברצועות הלאטש'ים כמתואר באיור 1A.

הסרת הריפוד של מושב הבוסטר:

לפני הסרת הריפוד יש להסיר את מחזיקי הכוסות. לאחר מכן יש להפוך את הבוסטר ולשחרר את 8 הלולאות האלסטיות (כמתואר באיור). במידה ומשענת הגב מחוברת, יש להסירה.

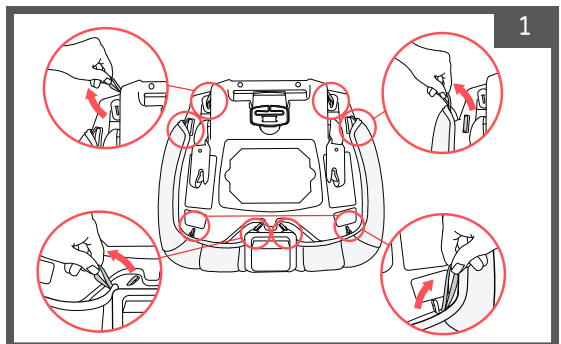

לפי שטיפת הריפוד, יש להפוך את הריפוד ולמשוך כלפי חוץ את מילוי הספוג. יש לוודא שמחזירים את מילוי הספוג את תוך ריפוד המושב התחתון לפני החזרת הריפוד והתקנתו מחדש על מושב הבוסטר.

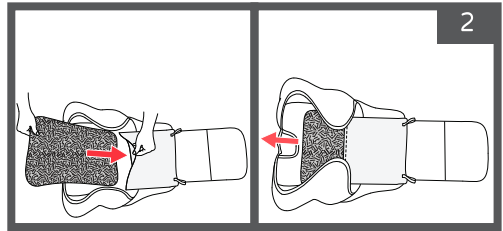

הסרת הריפוד של משענת גב הבוסטר:

יש לשחרר את 6 הלולאות האלסטיות במשענת הגב (כמתואר באיור): 4 לולאות מאחורי משענת הראש ו-2 בתחתית משענת הגב.

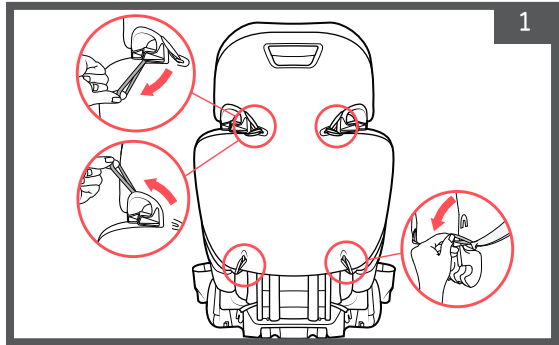

הרם את לשוניות הפלסטיק הממוקמות בחלקה העליון של משענת הראש ומתחת למעברי חגורת הבטיחות, בחלק התחתון של משענת הראש. משוך את הריפוד קדימה והסר אותו. לחלוטין.

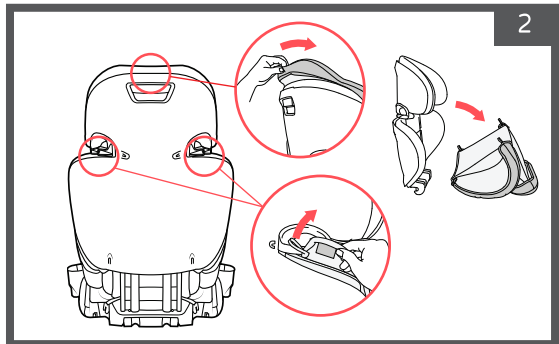

החזרת הריפוד של משענת גב הבוסטר:

אזהרה: לעולם אין להשתמש בבוסטר ללא הריפוד. יש לוודא כי הריפוד מותאם למקומו, מסביב למסגרת הבוסטר, במיוחד במעברי חגורת הבטיחות! לאחר הסרת הריפוד והחזרתו יש לוודא כי מחזירים את מילוי הספוג למקומו!

להחזרת הריפוד למקומו מחדש, יש לחזור על כל אותן פעולות בסדר הפוך.

- 1A - יש למקם את הריפוד על הבוסטר עם משענת הגב ולחבר מחדש את כל הלולאות האלסטיות.
- 1B - יש לתחוב פנימה את כל קצוות ריפוד משענת הגב.

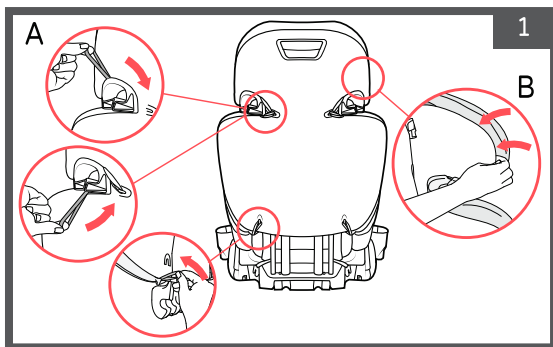

- 2A - יש להכניס את לשונית הפלסטיק בחלקה העליון של משענת הראש למקומה.
- 2B - יש להכניס את לשונית הפלסטיק מתחת למעבר חגורת הבטיחות, יש להחליק אותה בין משענת הגב למילוי הספוג. יש לחזור על אותה פעולה עבור הצד השני.

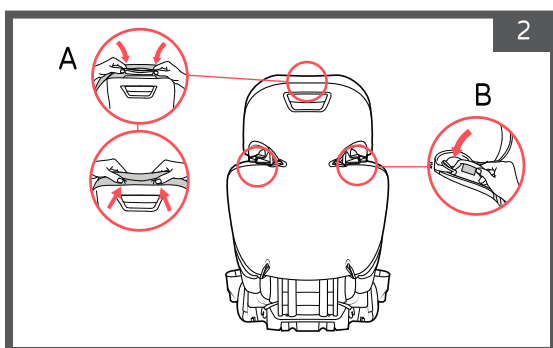

- יש למקם את הריפוד בחלק התחתון של הבוסטר ולתחוב את קצוות הריפוד בקצה מעבר חגורת הבטיחות. הפוך את מושב הבוסטר והדק את הריפוד על ידי חיבור הלולאות האלסטיות (כמתואר באיור).

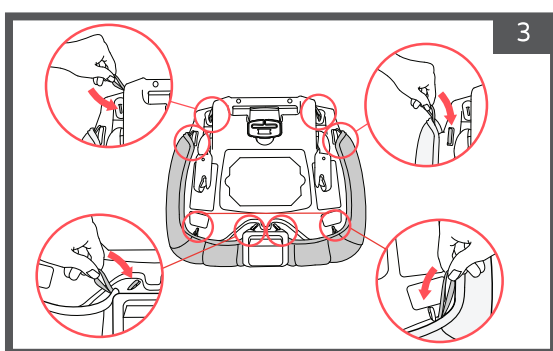

הסרת ריפוד משענות הידיים:

יש לאתר את כפתור משענת הידיים אשר נמצא בתחתית קדמת המשענת. משוך את הכפתור ובו זמנית משוך כלפי מעלה את קצה המשענת בחלקה הקדמי על מנת להסיר את הריפוד.

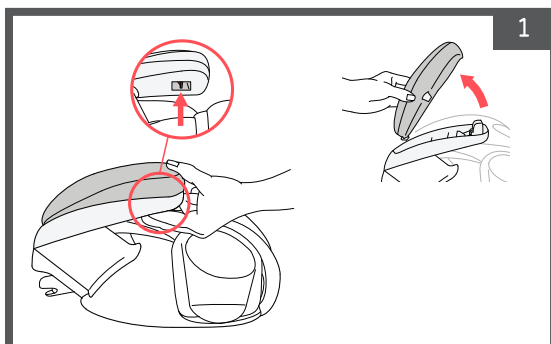

2A - משוך את קצה ריפוד המשענת והסר אותו ממשענת היד.
2B - לחיבור מחדש יש למקם את הריפוד, להכניס את לשונית החיבור לבסיס משענת היד ולמשוך כלפי מטה את קצה החלק הקדמי עד הישמע "קליק" הנעילה.

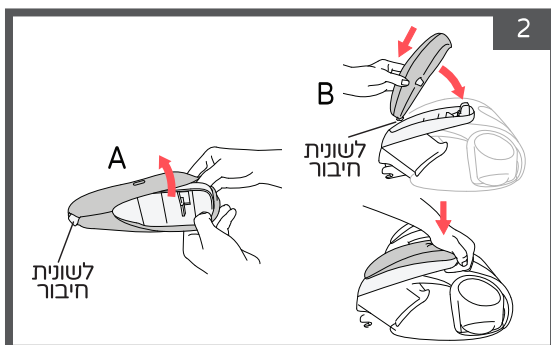

אחזקה וטיפול:

אזהרה: אין להשתמש בחומרי הלבנה, חומרים ממיסים או חומרי ניקוי ביתיים על מנת למנוע שחיקה ופגיעה בפלסטיק וברצועות,
אזהרה: אין להשתמש בסבון על רצועות ומחברי הלאטש'ים עלול לגרום לתקלה.

ניקוי הריפוד - ניתן לנגב בעזרת מטלית לחה, מים קרים וסבון עדין. במקרה הצורך ניתן להסיר את הריפוד על מנת לכבסו. כביסה ידנית עם סבון עדין ומים בלבד. ניתן לכבס בכביסה עדינה במים קרים וסבון עדין. לתלות לייבוש.

ניקוי ספוג המילוי - שטיפה ביד, לתלות לייבוש באוויר הפתוח
ניקוי חלקי פלסטיק - נקיון עם ספוג ומים חמימים, שימוש בסבון עדין. ייבוש במגבת.
ניקוי מחברים ורצועות לאטשים - ניקוי עם ספוג ומים חמימים. ייבוש בתלייה באוויר הפתוח
אחסון הבוסטר- כאשר הבוסטר אינו בשימוש מומלץ לאחסן אותו במקור יבש ומוצל, הרחק
ממקורות חום ואבק.

שימוש במטוסים:

מושב בטיחות זה **אינו** מתאים לשימוש
במטוסים, מאחר במטוס אין חגורת
בטיחות עם 3 נקודות חגירה (כתפיים +
מותניים).

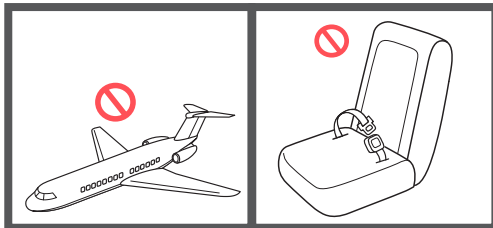





داعم KidFit® Plus

تعليمات للاستخدام والتعامل معها



تسويق بواسطة **دافرون**

الصانع: Chicco Artsana S.P.A , الصين.

اسم الموديل: KidFit® Plus

المستورد: دافرون للاستيراد والتصدير المحدودة ، المنطقة الصناعية جولس

تاجر معتمد: 511345241 هاتف: 04-9966333 www.davron.co.il

هام: احتفظ بها للاستخدام في المستقبل قراءة بعناية!

يرجى قراءة التعليمات التالية بعناية قبل استخدام ،
واحتفظ بها كمرجع في المستقبل.
الفشل في الامتثال لهذه الأحكام قد يعرض الطفل للخطر.

- تحذير:** مخصص للطفل من 18 كجم إلى 50 كجم من الوزن ،
ارتفاع 97-145 سم والحد الأدنى للعمر 4 سنوات.
من 18 كجم إلى 45.3 كجم - وضع الداعم مع مسند الظهر.
من 18 كجم إلى 50 كجم - وضع الداعم بدون مسند ظهر.
- تحذير:** يوصى باستخدام المقعد الخلفي لوضع المقعد وخاصةً المقعد الأوسط
في الخلف (إذا كان يحتوي على 3 نقاط).
- تحذير:** لا تضع الكرسي في المقعد باستخدام وسادة هوائية نشطة.
- تحذير:** يجب إزالة جميع العبوات البلاستيكية لمنع الاختناق.
- تحذير:** لا تترك الطفل دون مراقبة.
- تحذير:** عند تركيب / ملامته المنتج ، تأكد من أن الأجزاء المتحركة لا تتلامس
مع الطفل.
- تحذير:** المقصود استخدام مقعد السلامة مخصص مقعد 3 نقاط.
- تحذير:** لا يمكن أن يجلس أكثر من طفل واحد في المقعد.
- تحذير:** بمجرد تعرض المقعد لأشعة الشمس ، تأكد من أن الأجزاء البلاستيكية
/ المعدنية ليست ساخنة جداً ، وعندها فقط اجلس الطفل.
- تحذير:** يجب عدم استخدام المقعد الامان عندما تكون أحزمة أمان السيارة
غير صالحه للاستعمال (ممزقة أو مفقودة أو غير ذلك).
- تحذير:** لا تقم بتغيير وإضافة الملحقات إلى المقعد ، والتي لم تتم الموافقة
عليها من قبل الشركة المصنعة.
- تحذير:** لا تترك الأشياء فضفاضة في السيارة. أثناء الكبح / الحادث ، سيتم

إطلاق هذه الأشياء وتعريض الركاب للخطر.

تحذير: يجب أن يلبس الطفل ملابس مناسبة لا تتداخل مع حزام المقعد ولا تضع بطانية أسفل حزام المقعد.

تحذير: لا تضع أشياء ثقيلة على المقعد أثناء التخزين.

تحذير: بعد وقوع حادث ، لا تستخدم مقعد السلامة.

تحذير: يمكن استبدال مواد التنجيد ، ولكن يجب استبدالها فقط بمفروشات الشركة المصنعة. يجب عدم استخدام الكرسي بدون حشوة.

تحذير: يتعب الأطفال بسرعة أو يفقدون صبرهم في الرحلات الطويلة ، يُنصح بالتوقف الانتعاش في مكان آمن والاستمرار في رحلة آمنة وهادئة.

تحذير: وفقاً لإحصائيات حوادث الطرق ، تعد المقاعد الخلفية في السيارة أكثر أماناً بشكل عام من المقاعد الأمامية. لذلك ، من المستحسن ضبط مقعد الطفل على المقعد الخلفي للسيارة. يعد مركز المقعد الخلفي للسيارة هو الأكثر أماناً ، إذا كان مزوداً بثلاث نقاط حزام.

أنواع التثبيت الداعم:

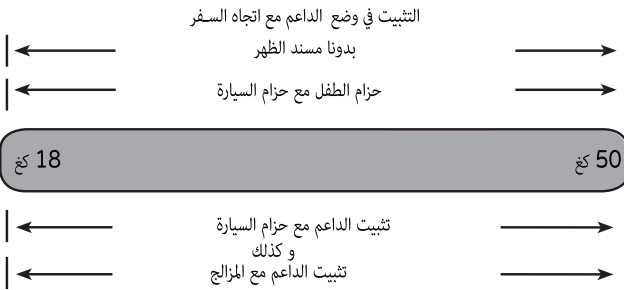
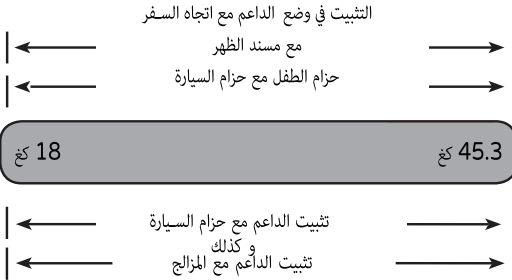

التعرف على الداعم:

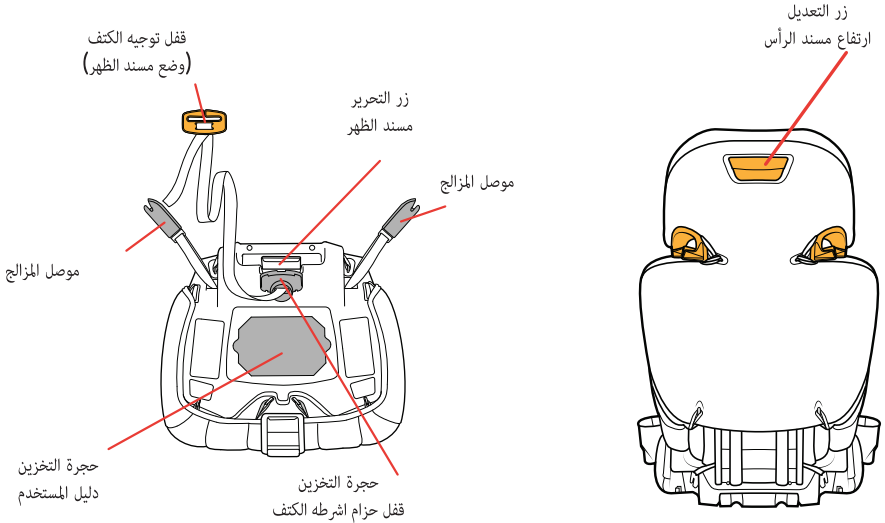
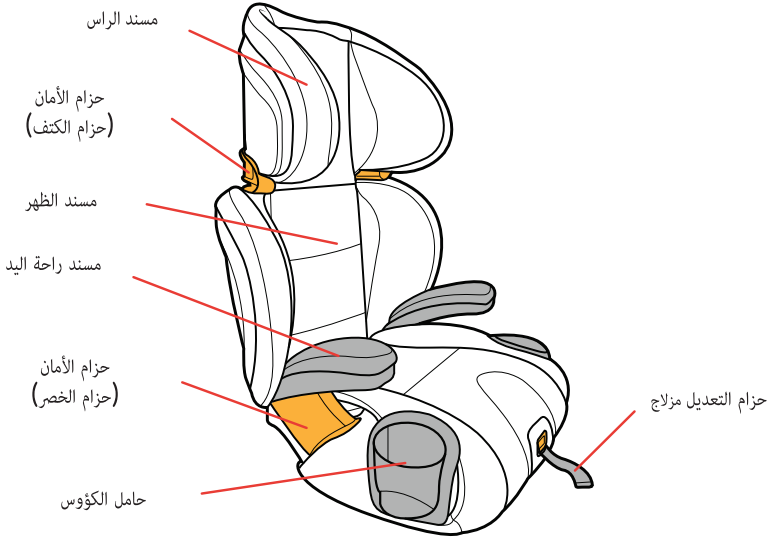

استخدام الداعم مسند الظهر للأطفال من 4 سنوات
يزن ما بين 18 و 45.3 كجم | الارتفاع ما بين 97-145 سم.

استخدام الداعم عارية الذراعين للأطفال من 4 سنوات
يزن ما بين 18 و 50 كجم | الارتفاع ما بين 97-145 سم.

تحذير: يجب أن تستخدم دائما الأشرطة الخصر والكتف!

تحذير: يجب تثبيت الداعم مع اتجاه السفر في المقعد الخلفي.

تحذير: تأكد من أن أحزمة الأمان مستقيمة وليست ملتوية وتجلس بشكل مريح وآمن على جسم طفلك.

تحذير: تأكد من وضع حزام الخصر بشكل صحيح على جسم طفلك وأنه يمر عبر ممر المعد للداعم في الجزء الأمامي

من مسند الذراع الداعم.

تحذير: يجب عدم ارتداء الأحزمة أثناء وجودها تحت إبط طفلك أو خلف ظهره. يجب أن يتحرك حزام الكتف

فوق الكتف ، بشكل غير مباشر بين عنق طفلك وكتفه. وينبغي أن يكون حزام الخصر على الخصر طفلك.

تحذير: لا تستخدم الداعم إذا كان طفلك غير قادر على الجلوس بهدوء مع أحزمة السيارة دون سحبها أو المساس

بسلامته.

موقع كرسي الامان في السيارة:

لا تقم بتثبيت مقعد السلامة في الأماكن المحددة.

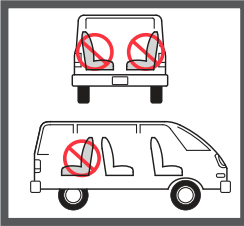

مقاعد السيارة الجانبية أو مقعد
السيارة المواجه اتجاه السفر.

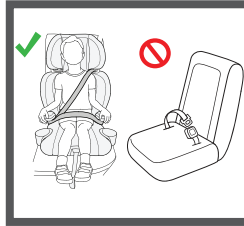

لا ينبغي أن تستخدم إلا الحزام الخصر
يجب أيضا أن تكون مربوطة
في حزام الكتف.



وسادة هوائية نشطة.

هناك ثلاثة أنواع من الأحزمة التي لا يجب تثبيتها

الداعم:

1. أحزمة التلقائي
2. أحزمة تعلق على أبواب السيارة
3. مقعد مع حزام الخصر فقط.

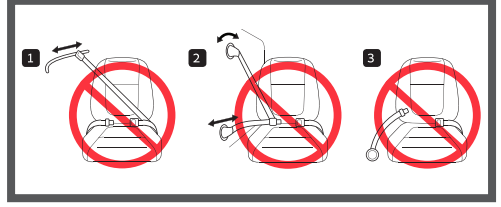

تركيب الداعم:

تحذير: لا تستخدم الداعم عندما لا يتم ربط مساند الذراعين.

أولاً ، يجب إرفاق حامل الكأس.

يجب تثبيت حامل الكأس على الجانب الصحيح كما هو موضح في علامة L اليسرى أو علامة R اليمينية.

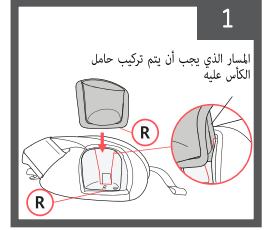

إيصال مسند اليدين. أدخل مساند الذراعين في أسفل الداعم (كما هو موضح) واضغط بإحكام حتى تسمع قفل "النقر". تأكد من أن مساند الذراعين متصلة ومثبتة في مكانها.

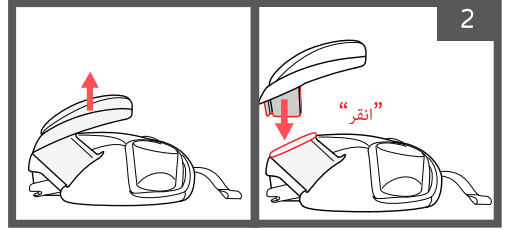

اوصل مسند الظهر إلى أسفل الداعم من خلال وضع الخنطاف على قضيب في أسفل مقعد الداعم (كما هو موضح).

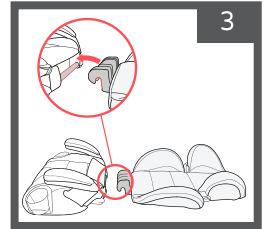

قم بربط شريط النسيج بين وسادة مقعد الداعم وهيكل مسند الظهر. تأكد من محاذاة حزام النسيج ومجلسه بسلاسة على مسند الظهر. يجب رفع مسند الظهر لأعلى ، ووضعه في وضع مستقيم ، حتى يتم سماع قفل "النقر".

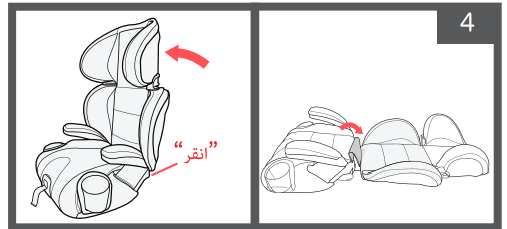

ضبط مسند الظهر:

مسند الظهر 10 مراحل يسمح الداعم للنمو مع طفلك. تأكد من أن رأس طفلك في الارتفاع الصحيح ومسند الرأس وأن حزام الكتف يقع فوق كتف طفلك مباشرة.

لرفع / خفض مسند الظهر ، أمسك مركز المقعد بيد الداعم واحدة أثناء الضغط على زر ضبط مسند الظهر الموجود في الجزء العلوي من مسند الظهر.

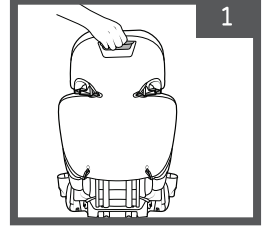

قم برفع / خفض ارتفاع مسند الظهر وفقاً لطول طفلك ، وبعد ضبط مسند الظهر إلى الارتفاع المرغوب ، حرر زر الضبط ورفع / خفض مسند الظهر حتى يتم سماع قفل "النقر" الذي يشير إلى قفله في مكانه.

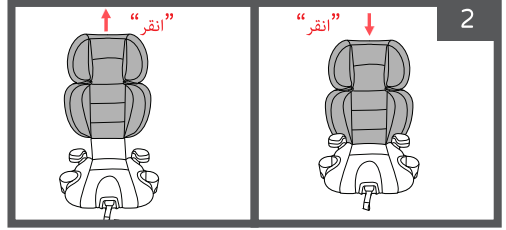

التثبيت في وضع الداعم مع مسند الظهر:

للأطفال الذين يتراوح وزنهم بين 18 كجم و 45.3 كجم | ارتفاع 97-145 سم | الحد الأدنى للعمر 4 سنوات.

ضع الداعم على الجزء الخلفي من السيارة في وضع مستقيم.

قبل التثبيت ، تأكد من أن مقعد السيارة مزود بكتف وحزام الخصر. ادفع الداعم للخلف باتجاه مقعد السيارة لتوجيهه إلى الوضع المستقيم.

يجب أن يكون أساس كرسي الامان مستقيماً قدر الإمكان على مقعد السيارة.

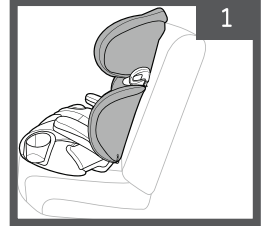

تأكد من عدم وجود فجوة بين قاعدة المقعد ومقعد السيارة. يجب أن يكون مسند رأس مقعد السيارة مستقيماً ولا يميل. إذا كان مسند الرأس يميل إلى الداخل وخلق مسافة بين مسند الظهر الداعم ومقعد السيارة ، فيجب رفع مسند رأس مقعد السيارة أو إزالته. خلاف ذلك ، سوف ينشأ موقف قد يقوض استقرار الكرسي ويعرض طفلك للخطر. إذا لم يكن من الممكن رفع مسند رأس السيارة ، فيمكن تثبيته كمقوي للظهر ، انظر الصفحة 9 من هذا الدليل.

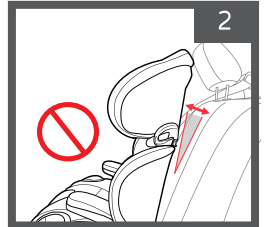

يمكنك تأمين مثبت الداعم باستخدام المزلاج. تأكد دائماً من ربط الطفل باستخدام حزام مقعد السيارة. قبل الاستخدام ، تأكد من أن مزلاج لا تتداخل مع أحزمة السيارة. في حالة اشرطه تضايق مزلاج ، أو عدم تثبيت موضع المقعد مع مزلاج ، فيجب تخزينها.

إذا كنت لا تستخدم مزلاج - احفظها ، وانتقل إلى قسم "ضع طفلك في وضع التعزيز" مع مسند الظهر باستخدام أحزمة الأمان - صفحة 7 من الكتيب.

تحذير: تم تصميم الأشرطة مزلاج للاستخدام مع حزام السيارة ، تأكد من وضع الداعم بين المراسي في مقعد السيارة.

ربط الأشرطة إلى المراسي
مزلاج السفلي في السيارة.

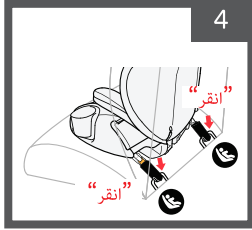

يجب تحرير الأشرطة المزلاج من التخزين. انقر فوق الزر الموجود في الجزء الأمامي من الداعم ، اسحب موصلي حزام المزلاج.

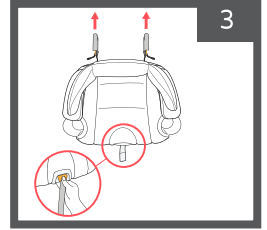

تشديد حزام مزلاج. اضغط بقوة في مركز الداعم اسحب المقود من مقدمة الداعم أثناء الضغط على الداعم لتشديده على مقعد السيارة.

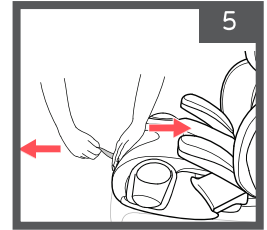

ضع طفلك في وضع يدعمه الداعم باستخدام أحزمة الأمان:

تحذير: دائماً استخدام حزام الكتف والخصر!
تحذير: تأكد من أن أحزمة الأمان مستقيمة وبدون عوائق ، واجلس براحة وأمان على جسم طفلك.
تحذير: لا ترتدي الأحزمة أثناء وجودها تحت إبط طفلك أو خلف ظهره. يجب أن يتحرك حزام الكتف فوق الكتف ، بشكل غير مباشر بين عنق طفلك وكتفه. وينبغي أن يكون حزام الخصر على الخصر طفلك.
تحذير: تأكد من أن أذان الطفل لا تصل إلى أعلى نقطة من مسند الظهر من الداعم.

يجب أن يجلس طفلك في مقعد الداعم ، وأن يكون ظهره مشدودًا قدر الإمكان.

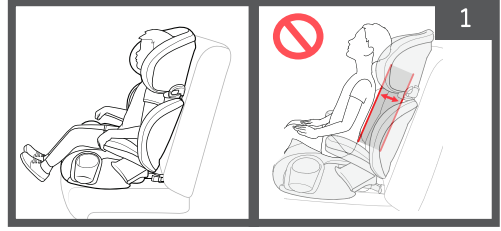

تأكد من وجود فواصل حزام الأمان عند أو أعلى قليلاً من أكتاف الطفل.
تأكد من تثبيت حزام الكتف ، ووضعه على أكتاف طفلك ، بين الرقبة والكتفين ويمتد قطريًا عبر صدره. تأكد من وضع حزام الخصر على وسط الطفل ، أسفل الوركين.

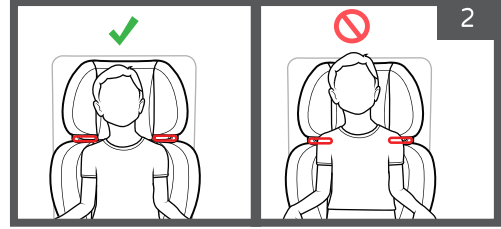

إذا لم يتم وضع حزام الكتف بشكل صحيح ، فيجب خفض مسند الظهر الداعم أو رفعه ليلائم ارتفاع طفلك ، ولن تتجاوز أذني طفلك أعلى نقطة في مسند الظهر الداعم.

يجب تمرير حزام الخصر تحت مسند الذراع ووضعه بإحكام على الوركين وتوجيهه خلال مسند الذراع الآخر بالقرب من قفل الإغلاق.
يجب أن يمر حزام الكتف تحت مسند الذراع. الآن قفل حزام مقعدك.

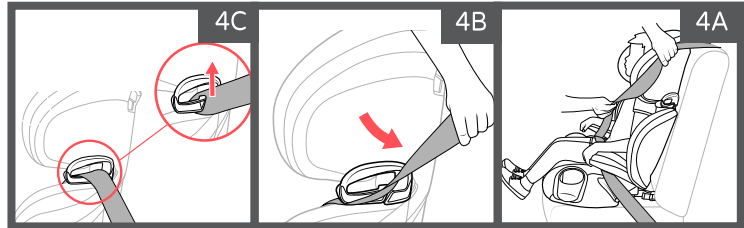
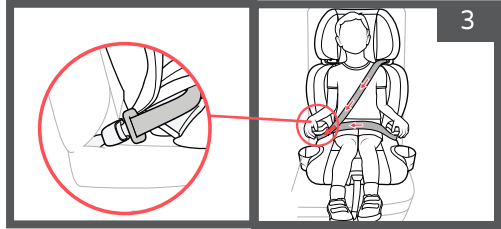

يجب تمرير حزام الكتف عبر ممر الحزام (البرتقالي) الموجود على جانب مسند الرأس (4A) ، مع التأكد من أن الحزام أسفل مشبك ممر الحزام (4C) ، (4B). تأكد من أن أحزمة المقاعد مستقيمة وخالية من العوائق ، واجلس بشكل مريح وآمن على جسم طفلك.

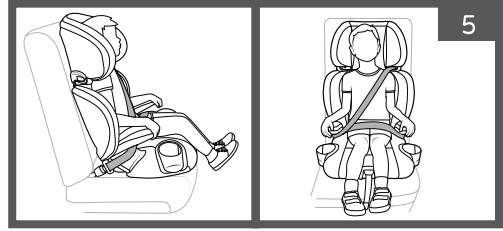

- تأكد من أن طفلك مربوط بشكل صحيح (كما هو موضح)
- لاحظ أن الحزام لا يستقر على عنق الطفل ورأسه ووجه يجب التأكد
- تأكد من أن ارتفاع مسند الرأس يناسب ارتفاع الطفل ، إذا كان حزام الكتف قريباً جداً من رقبة الطفل ، فيجب خفض مسند الرأس
- تأكد من أن الحزام يمر عبر ممر الحزام في الكرسي
- تأكد من أن حزام الخصر والكتف يمر تحت مساند الذراعين

تركيب الداعم دون مسند الظهر:

للأطفال الذين يتراوح وزنهم بين 18 و 50 كجم | ارتفاع 97-145 سم | الحد الأدنى للعمر 4 سنوات.

- يجب إزالة مسند الظهر.
- إزالة مسند الظهر - اقلب الداعم واضغط على زر تحرير مسند الظهر (الموجود في أسفل مسند الظهر) الداعم.

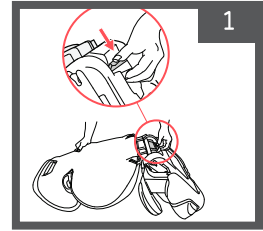

حرك مسند الظهر (2A) وإزالته من أسفل الداعم (2B).

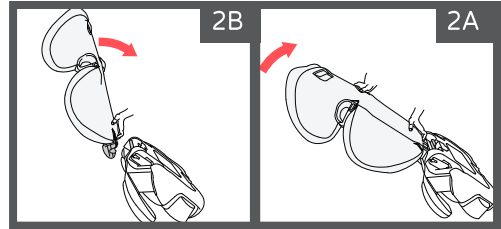

أدخل بقية النسيج بين غطاء المقعد ومقعد الداعم.

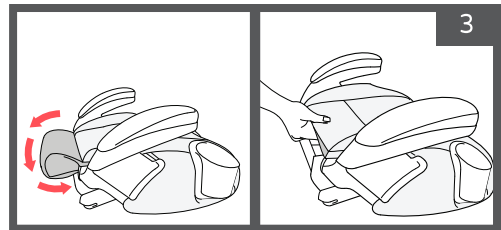

باستخدام مقطع حزام الكتف.

يساعد مقطع توجيه حزام الكتف على وضع حزام الكتف في المكان المناسب على أكتاف الطفل.
يجب إزالة مقطع توجيه الحزام والشريط المخزن في الجزء السفلي من مقعد الداعم.

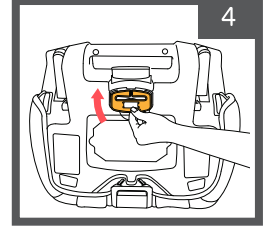

يرجى ملاحظة: يجب استخدام مقطع توجيه الحزام فقط مع وضع تثبيت الداعم دون مسند الظهر.

ضع قاعدة الداعم على مقعد السيارة.

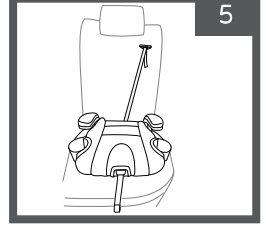

يمكنك تأمين مثبت الداعم باستخدام المزلاج. تأكد دائماً من ربط الطفل باستخدام حزام مقعد السيارة.
قبل الاستخدام، تأكد من أن مزلاج لا تتداخل مع أحزمة السيارة.
في حالة مقاطعة مزلاج، أو عدم تثبيت موضع المقعد مع المزلاج، فيجب تخزينها.

إذا كنت لا تستخدم مزلاج يجب - تخزينها، وانتقل إلى قسم "مقعد طفلك في وضع الداعم دون مسند الظهر مع أحزمة الأمان - صفحة 11 في الكتيب.

تحذير: تم تصميم الأشرطة مزلاج للاستخدام مع حزام السيارة،
تأكد من وضع الداعم بين المراسي في مقعد السيارة.

يجب تحرير الأشرطة المزلاج من التخزين.

انقر فوق الزر الموجود في الجزء الأمامي من الداعم، اسحب موصلي حزام المزلاج.

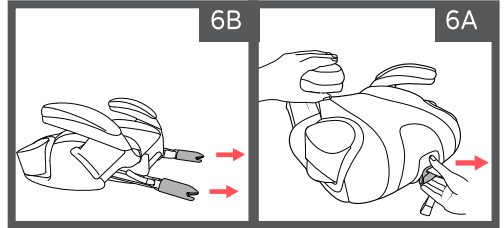

يجب أن تكون الأشرطة متصلة بمثبتات المزلاج السفلية في السيارة.

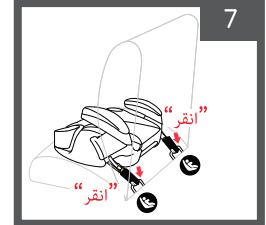

تشديد حزام مزلاج. اضغط بقوة في مركز الداعم اسحب المقود من مقدمة الداعم أثناء الضغط على الداعم لتشديده على مقعد السيارة.

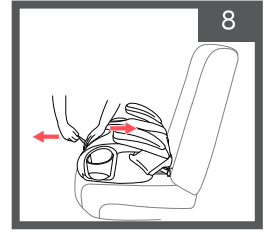

حزام الطفل بواسطة الداعم دون مسند الظهر:

تحذير: يجب أن يتحرك حزام الخصر أسفل مساند الذراع بينما يجب أن يتحرك حزام الكتف أسفل مسند الذراع بالقرب من مشبك الحزام فقط.

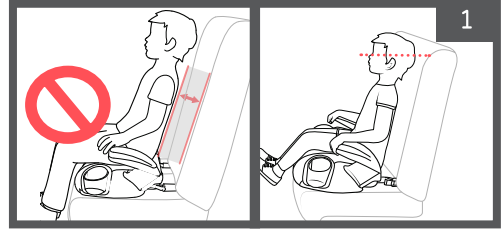

ضع الداعم على مقعد السيارة ومقعد طفلك. تأكد من أن ظهر طفلك في اتجاه عقارب الساعة وضيق قدر الإمكان على ظهر السيارة. تأكد من أن خط أذن طفلك لا يجتاز أعلى نقطة من مسند الظهر في مقعد السيارة. إذا كان خط الأذن أعلى ، فاستخدم الجرس مع مسند الظهر.

تأكد من أن حزام الخصر يمر تحت مسند الذراع ، ويتم وضعه بشكل آمن على الوركين وتوجيهه من خلال مسند الذراع الآخر بالقرب من قفل قفل.
يجب أن يمر حزام الكتف تحت مسند الذراع. الآن قفل حزام مقعدك.

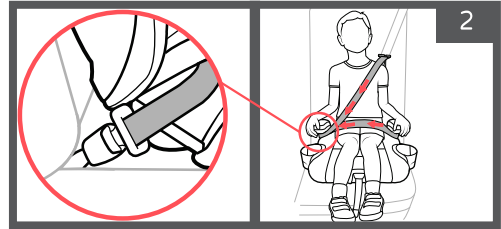

لضبط مقطع توجيه حزام الكتف ، اسحب المقطع لأعلى / لأسفل ووضعه بحيث يكون فوق كتف طفلك.

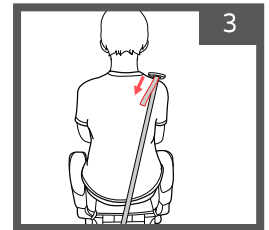

يجب نقل حزام الكتف من خلال مقطع توجيه الحزام.
تأكد من وضع القصاصة على كتف الطفل (كما هو موضح) إذا لزم الأمر ، فقم بإعادة وضع القصاصة وتأكد من أن أحزمة الأمان مستقيمة وبدون عوائق ، والجلوس بشكل مريح وآمن على جسم طفلك.

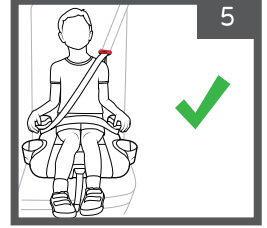
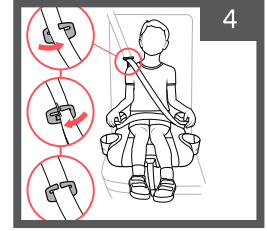

من المهم للغاية الحفاظ على حزام مناسب (كما هو موضح). تأكد من ضبط جميع الوصلات وتثبيت حزام المقعد بشكل صحيح وإحكام وعدم تدويره.

ملاحظة: يجب استخدام مشبك توجيه الحزام حتى يتم وضع حزام المقعد بشكل طبيعي في منتصف كتفي طفلك بطريقة مائلة وآمنة.

احزم الطفل في مقعد السيارة - تحقق من نفسك!

تحذير: تأكد دائماً من أن حزام الأمان في السيارة مزود بإبزيم قفل.
تحذير: لا تستخدم المعاطف والبطانيات تحت حزام المقعد ، ولا تضع أي شيء بين الطفل والداعم ، فهذا يمكن أن يتداخل مع الحزام الصحيح ، حيث لن يتم تشديد حزام المقعد بإحكام على طفلك وقد يكون خطراً على حادث. إذا لزم الأمر ، ضع بطانية على طفلك فوق حزام الأمان.

- تأكد من أن حزام المقعد مستقيم وأنه غير مستدير
- تأكد من وجود حزام الكتف في الوسط ، بين الرقبة ونهاية الكتف ، ويجلس بشكل مريح وآمن على جسم طفلك
- يجب أن يكون فواصل الحزام عند أو فوق أكتاف الطفل. إذا لزم الأمر ، ارفع / خفض مسند الرأس

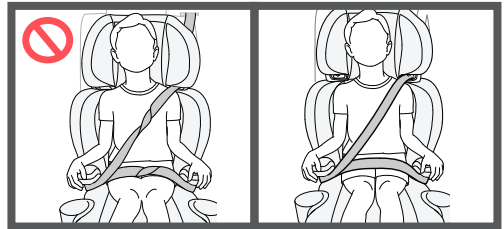

تأكد من أن الطفل يجلس بحزم في الداعم ، وليس كذلك
تنزلق من الداعم للأمام أو للخلف.

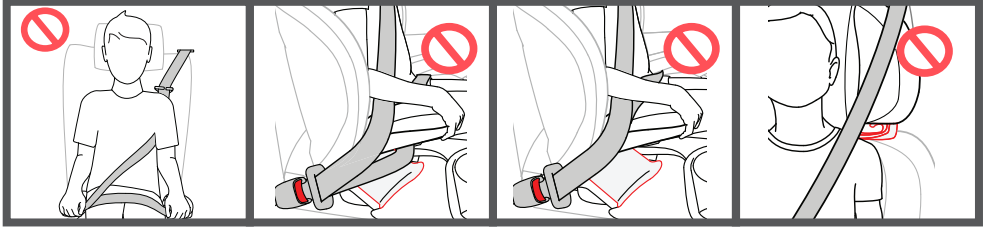

يجب استخدام الداعم وحزام المقعد فقط كما هو موضح في هذا الدليل
بخلاف ما هو موضح في هذا الدليل.

تثبيت الداعم في مقعد السيارة - تحقق من نفسك!

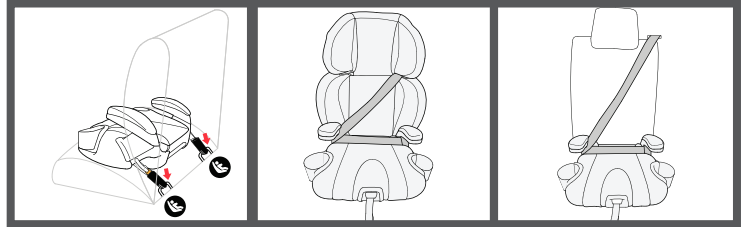

يجب تثبيت المقعد الداعم في مكانه حتى في حالة عدم الجلوس ، بحزام أو مزلاج المقاعد ، لمنع الإصابة والإصابة في حالة حدوث توقف أو حادث مفاجئ.

ملاحظة: تم تصميم المزلاج حصرياً لتثبيت الداعم وإعطائه مزيداً من الثبات والرسو. إنها ليست آلية أمان لطفلك داخل الداعم. من أجل تأمين طفلك داخل الداعم ، يجب دائماً استخدام حزام الأمان.

عقد الكؤوس

لإزالة حامل الكأس ، اضغط على زر التحرير في الجزء السفلي من مقعد الداعم.

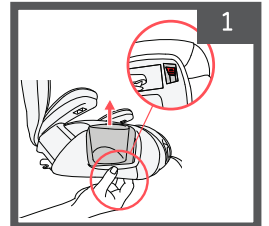

يمكن طي حامل الكأس ، مما يتيح مساحة لمقعد أمان إضافي.

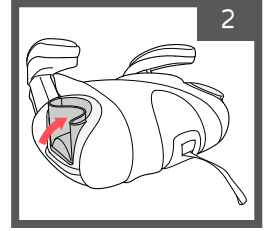

تحذير: لا تضع كوبًا / زجاجة مع سائل ساخن في حامل الكوب ، فقد تسكب وتحترق. يجب استخدام حاوية بلاستيكية فقط ، وليس الزجاج أو المعدن. لا تضع أشياء حادة في حامل الكأس ، لأن ذلك قد يتسبب في إصابة طفلك وإصابته.

فتح المزلاج:

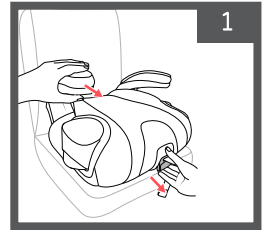
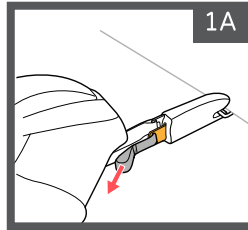

لتحرير المزلاج وإزالة المقعد المعزز ، يجب سحب الذراع بإحكام لإفراج عن المزلاج في نفس الوقت سحب مقعد الداعم خارج مقعد السيارة (الشكل 1). ثم يجب سحب شريط ضبط المزلاج وإحكامه وتخزين موصلات المزلاج في مكانهم. بالإضافة إلى ذلك ، يمكن فك المزلاج عن طريق سحب الحلقات على المزلاج كما هو موضح في الشكل 1A.

إزالة الوسادة للمقعد الداعم:

قبل إزالة الحشوة ، يجب إزالة حاملات الأكواب. ينبغي بعد ذلك قلب الداعم وإطلاق 8 حلقات مرنة (كما هو موضح).
إذا تم إرفاق مسند الظهر ، فيجب إزالته.

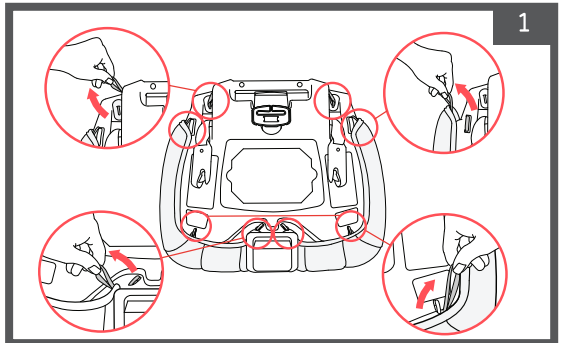

وفقاً لغسيل التنجيد ، يجب عكس التنجيد وسحب حشوة الإسفنج للخارج. تأكد من إعادة حشو الإسفنج إلى وسادة المقعد السفلي قبل إعادة الحشو وإعادة تثبيته على مقعد الداعم.

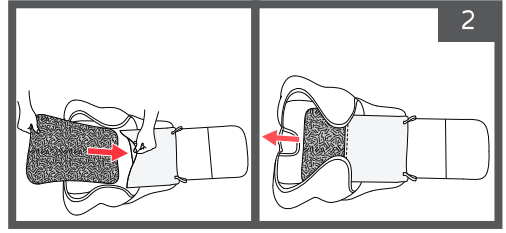

أزل وسادة مسند الظهر:

يجب تحرير 6 حلقات مرنة في مسند الظهر (كما هو موضح): 4 حلقات خلف مسند الرأس و 2 أسفل مسند الظهر.

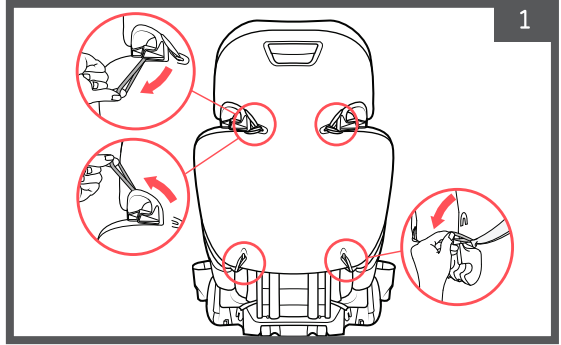

ارفع الأغطية البلاستيكية الموجودة في الجزء العلوي من مسند الرأس وتحت ممرات حزام الأمان ، أسفل مسند الرأس. اسحب الحشوة للأمام وإزالتها. تماماً.

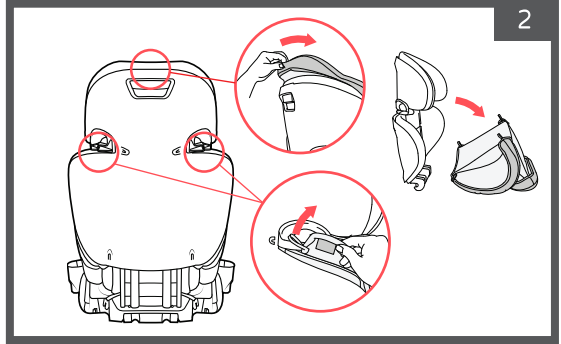

استبدال التنجيد الداعم بأكريست:

تحذير: أبداً استخدام الداعم دون الحشو. تأكد من وجود مواد التنجيد في مكانها حول إطار المصد ، خاصة في معابر حزام الأمان! بعد إزالة الحشوة وإعادتها ، تأكد من استبدال حشو الإسفنج!

لكي يتم تغيير موضع الحشو ، يجب تكرار كل العمليات نفسها بترتيب عكسي.

- 1A - ضع الحشوة على مسند الظهر مع مسند الظهر وأعد توصيل جميع الحلقات المرنة.
 1B - جميع حواف حشوة مسند الظهر يجب أن تكون مدمجة.

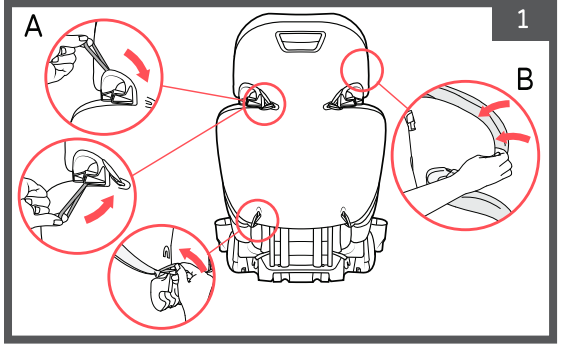

- 2A - أدخل علامة التثبيت البلاستيكية في الجزء العلوي من مسند الرأس.
 2B - أدخل علامة التثبيت البلاستيكية أسفل ممر حزام المقعد ، وحركه بين مسند الظهر وحشو الإسفنج. يجب تكرار نفس الإجراء للطرف الآخر.

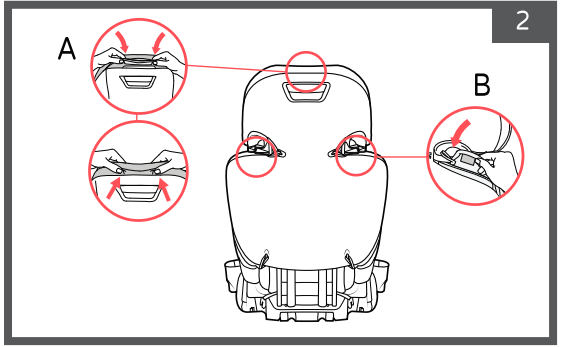

- يجب وضع الحشوة في أسفل الداعم وإدراج حواف الحشو في نهاية ممر حزام الأمان. اصنع المقعد الداعم وشد المفروشات عبر ربط الحلقات المرنة (كما هو موضح).

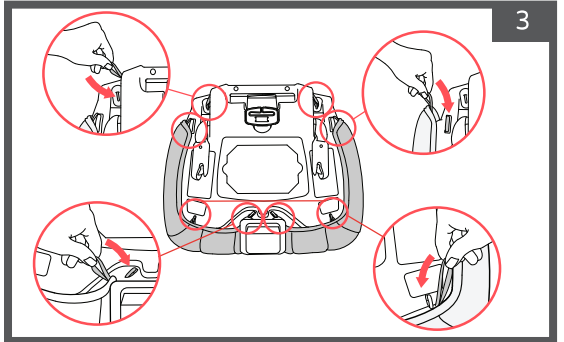

إزالة تنجيد مسند الذراع:

يجب أن يكون زر مسند الذراع الموجود أسفل مسند الذراع. اسحب الزر وفي نفس الوقت اسحب لأعلى الجزء الأمامي من مسند الظهر لإزالة الحشو.

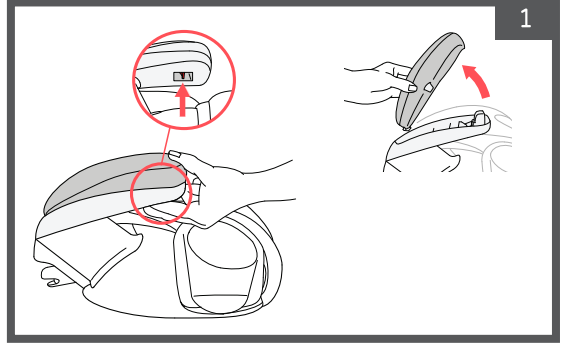

2A - اسحب حافة مسند الذراع لأعلى وقم بإزالته من مسند الذراعين.

2B - لإعادة الاتصال ، ضع الحشو ، وأدخل علامة تبويب الموصل في قاعدة مسند الذراع واسحب مقدمة القسم الأمامي إلى أسفل حتى يسمع قفل "النقر".

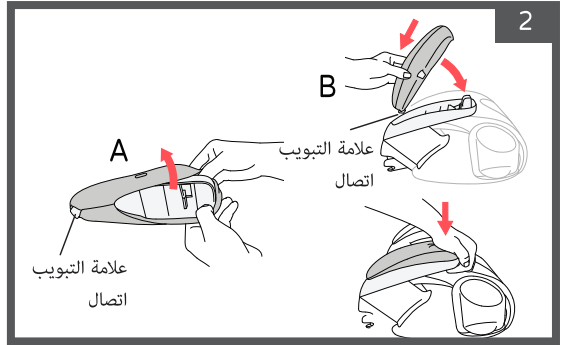

الصيانة والرعاية:

تحذير: لا تستخدم مواد التبييض أو المذيبات أو المنظفات المنزلية لمنع التآكل والأضرار بالبلاستيك والشرائط
تحذير: لا تستخدم الصابون على الشرائط وقد تتسبب المزاج في حدوث خلل.

تنظيف المفروشات - يمكن مسحه بقطعة قماش مبللة وماء بارد وصابون خفيف.

إذا لزم الأمر ، يمكن إزالة الحشوة للغسيل.

غسل يدوي بالماء والصابون المعتدل فقط. يمكنك أن تغسل بالغسيل اللطيف بالماء البارد والصابون المعتدل. تركها لتجف.

تنظيف اسفنجة ملء - غسل اليدين ، معلقة لتجف في الهواء الطلق
تنظيف الأجزاء البلاستيكية - التنظيف باستخدام الإسفنج والماء الدافئ ، باستخدام الصابون اللطيف. منشفة تجفيف.
تنظيف السحابات وشرائط السحابات - التنظيف باستخدام الإسفنج والماء الدافئ. تجفيف في الهواء الطلق
تخزين الداعم - عندما لا يكون الداعم قيد الاستخدام ، يوصى بتخزينه في منطقة جافة مظلمة ، بعيدا عن الحرارة والغبار.

استخدام الطائرة:

هذا المقعد غير مناسب لاستخدام الطائرة ، حيث لا يوجد في
الطائرة حزام أمان يحتوي على 3 نقاط حزام (الكشيق + الخصر).

